

# URBE

## Manual de usuario

Guía Rápida

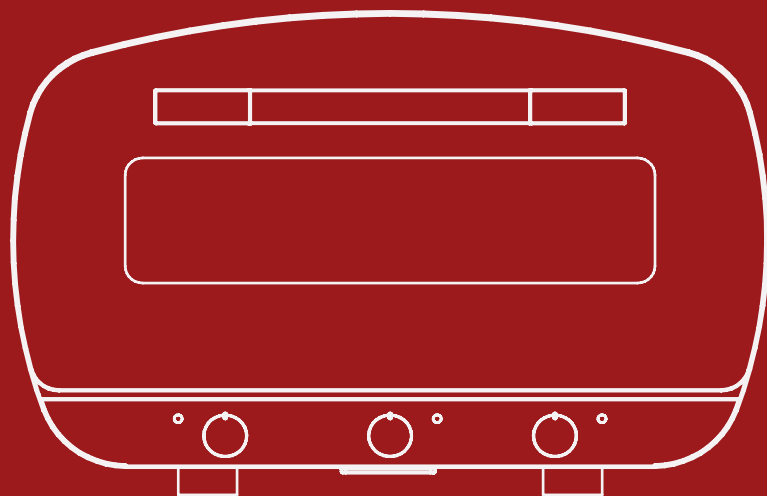

ALFA

[www.alfaforni.com](http://www.alfaforni.com)

# ENTRA EN ALFA

Registra tu compra

Si has llegado hasta aquí es porque compraste un producto Alfa y te lo agradecemos. Eligiendo uno de nuestros productos, tomaste la decisión de llevar el buen sabor de la comida a la llama al siguiente nivel.

**Registra tu compra y descarga un sinfín de consejos imperdibles para aprovechar al máximo tu horno.**

## STEP 1

12345678901234



**Identifica  
el número de serie**

## STEP 2



**Escanea el código QR**  
o escribe el enlace  
siguiente

## STEP 3



**Introduce  
tus datos**



**REGISTRA TU COMPRA**  
[www.alfaforni.com/registration.php](http://www.alfaforni.com/registration.php)

# MANUAL DE USUARIO

Descarga el manual de uso completo



Alfa Forni participates in the SAVE THE PLANET initiative; that's why the manual has been printed only in English. To download the other languages, scan the QR code or click the link below.



Alfa Forni partecipa all'iniziativa SAVE THE PLANET, per questo il manuale è stato stampato esclusivamente in lingua inglese. Per scaricare le altre lingue scansionare il QRcode oppure digita il link qui sotto.



Alfa Forni nimmt an der SAVE THE PLANET-Initiative teil. Die gedruckte Anleitung ist deswegen nur auf Englisch verfügbar. Um die anderen Sprachen herunterzuladen, scannen Sie den QR-Code oder geben Sie den Link hier unten ein



Alfa Forni participe à l'initiative SAUVER LA PLANÈTE et pour cela le manuel à été imprimé seulement en anglais. Pour télécharger les autres langues, flashez le code QR ou cliquez sur ce lien.



Alfa Forni participa en la iniciativa SALVAR EL PLANETA, por eso el manual fue publicado solo en inglés. Para descargar los otros idiomas escanea el código QR o haz clic aquí.



**DESCARGA EL MANUAL DE USO**  
[www.alfaforni.com/user-manual-urbe.php](http://www.alfaforni.com/user-manual-urbe.php)

# UR3E



ALFA

## Índice

- 02** ADVERTENCIA
- 03** LISTA DE COMPONENTES
- 04** CONFIGURACIÓN
- 06** FUNCIONES DE LA PERILLA
- 07** PREPARACIÓN Y APAGADO
- 08** PUERTA DEL HORNO
- 10** LÁMPARA DEL HORNO
- 11** CUIDADO Y MANTENIMIENTO
- 12** GARANTÍA

## ADVERTENCIA

### LEA ATENTAMENTE LA SIGUIENTE INFORMACIÓN PARA UNA CORRECTA INSTALACIÓN Y ÓPTIMO FUNCIONAMIENTO DEL HORNO.



- El aparato lo pueden utilizar bajo supervisión los niños mayores de 8 años, y personas con capacidades físicas, sensoriales o mentales reducidas o con falta de experiencia y conocimientos, o si han recibido instrucciones sobre el uso seguro del aparato y comprenden los peligros implicados. Los niños no deben jugar con el aparato. Los niños no deben realizar la limpieza y el mantenimiento a menos que tengan más de 8 años y estén supervisados.
- Ten Mantén el aparato y el cable fuera del alcance de los niños menores de 8 años.
- Antes de apagar el interruptor de encendido o desconectarlo de la toma de corriente, deja que el horno se enfríe en el modo de espera hasta que el ventilador de refrigeración se detenga.
- El aparato debe conectarse a una toma de corriente con contacto de puesta a tierra.
- El cable de alimentación se debe inspeccionar periódicamente en busca de daños, y no se debe utilizar el aparato si el cable está dañado. La sustitución del cable de alimentación debe realizarla el fabricante, su agente de servicio o personas con la misma cualificación para evitar peligros.
- El aparato se debe suministrar con un dispositivo de corriente residual (DDR) con una corriente residual nominal no superior a 30 mA.
- El aparato no está diseñado para funcionar con un temporizador externo o un sistema de control remoto independiente.
- El aparato está diseñado para utilizarse solo en aplicaciones domésticas.
- El dispositivo también se puede utilizar en exteriores pero siempre debe estar protegido de cualquier agente atmosférico. No almacene el producto al aire libre.
- No abras la puerta en el caso de que los alimentos comiencen a arder espontáneamente. Las llamas se extinguirán solas.
- No pongas aceite ni papel para hornear directamente sobre la piedra de hornear.
- No utilices el aparato sin colocar la piedra de hornear.
- No apoyes nada en la puerta una vez abierta. Evita que caigan alimentos fríos en el interior de la puerta.
- No utilices limpiadores de horno ni estropajos metálicos para limpiar este aparato.
- No utilices una manguera ni un limpiador a presión para limpiar este aparato.
- No te apoyes ni pongas objetos encima del horno.



**ESTE APARATO GENERA CALOR DURANTE EL USO. NO TOQUES LAS SUPERFICIES CALIENTES. UTILIZA ASAS O POMOS. PROTÉGETE SIEMPRE LAS MANOS CON MANOPLAS PARA HORNO ANTIDESLIZANTES O SIMILARES.**

**LEER SIEMPRE EL MANUAL DE USO COMPLETO.  
Copias adicionales de este manual están disponibles en el sitio [www.alfaforni.com](http://www.alfaforni.com)**

## LISTA DE COMPONENTES

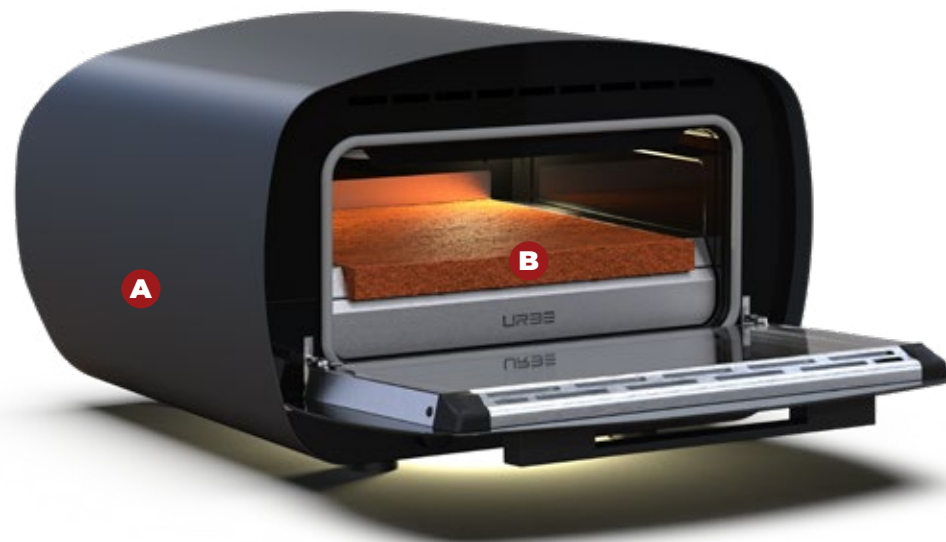

**A** >> HORNO URBE

**B** >> Piedra refractaria ALFA 40x40cm



**AL PRIMER ENCENDIDO, EL HORNO PUEDE PRODUCIR OLORES DESAGRADABLES DEBIDO A LOS MATERIALES UTILIZADOS DURANTE SU FABRICACIÓN. PARA ELIMINAR EL OLOR, CALIENTA EL HORNO VACÍO A LA MÁXIMA TEMPERATURA MANTENIENDO LA PUERTA CERRADA. SI ES POSIBLE, VENTILA EL LOCAL DONDE ESTÁ ENCENDIDO EL HORNO.**

**LA PLACA REFRACTARIA PUEDE HABER ABSORBIDO HUMEDAD DURANTE EL TRANSPORTE. CALENTAR EL HORNO TAMBIÉN SIRVE PARA ELIMINAR ESTA HUMEDAD Y GARANTIZAR UNA COCCIÓN ÓPTIMA.**

# CONFIGURACIÓN

## Paso 1:

Saca tu URBE del embalaje.



## Paso 2:

Encuentra una superficie limpia, plana y estable para colocar tu URBE. Despeja el espacio antes de colocar el horno en su posición. Retira los objetos o materiales inflamables, incluidos los manteles.

Piensa en la ventilación al elegir un lugar adecuado para tu horno. Las temperaturas de cocción muy altas a veces provocan que los alimentos se quemen, lo que puede producir humo.



## Paso 3:

Desenrolla el cable de alimentación. Asegúrate de que el interruptor de encendido esté en la posición apagado («Cero») antes de conectar el URBE a una toma de corriente. Este horno está diseñado para utilizarse solo con tomas de corriente de 230 V.

*Precaución: URBE incluye un cable de alimentación corto para reducir el riesgo de que se pueda tirar del cable y el horno caiga de la encimera. Si utilizas un alargador, asegúrate de que la potencia eléctrica marcada sea como mínimo igual a la potencia eléctrica del aparato (3100 W). Coloca el alargador de forma que no se pueda tirar de él ni tropezar con él para minimizar el riesgo de que el horno se caiga.*



## Paso 4:

Asegúrate de que el cable no pase por debajo del horno ni cuelgue sobre el borde de la encimera o la mesa, de manera que no se pueda tirar de él o tropezar con él.

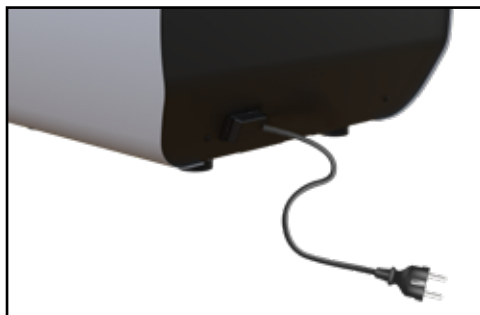

*Atención para versiones sin enchufe: el horno debe estar conectado a la red eléctrica a través de un disyuntor multipolar con una distancia de apertura de contactos de al menos 3 mm, asegurándose de que el conductor de puesta a tierra no se interrumpa.*

## Paso 5:

Saca la piedra de hornear de su embalaje e introdúcela en el URBE. Atención: al colocar la piedra, comprobar que las resistencias estén correctamente colocadas en sus asientos.

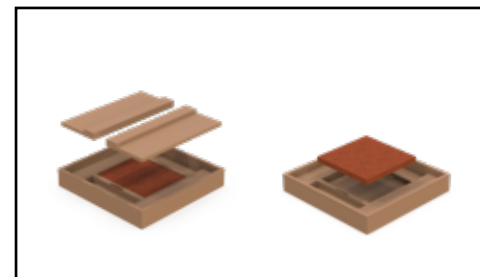

## Paso 6:

Asegúrate de que haya espacio alrededor del producto para permitir un funcionamiento seguro. La zona por encima del horno debe estar despejada en general. No lo coloques dentro de un espacio cerrado.

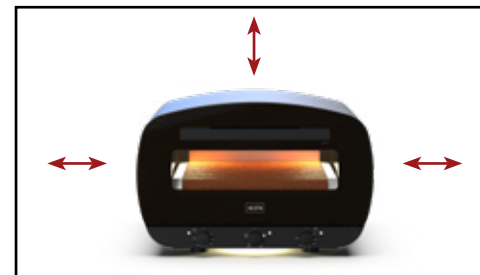

## Paso 7:

Para permitir que la puerta del horno se abra por completo, coloca el horno de forma que la parte delantera esté cerca del borde de la superficie.



## Paso 8:

Atención: al colocar la piedra, comprobar que las resistencias estén correctamente colocadas en sus asientos. El horno entrará en el modo de espera.



## Paso 9:

Seleccione el modo de cocción mediante el mando central. Luego ajuste las temperaturas usando las 2 perillas laterales.

Ver página siguiente...

## FUNCIONES DE LA PERILLA



Perilla de ajuste de temperatura de la placa

Perilla de selección de potencia y función

Perilla de ajuste de temperatura del cielo



C E A



G H A I L B



F A D



- A** >> POSICIÓN CERO - APAGADO
- B** >> LED ON/OFF HORNO URBE
- C** >> LED ON/OFF RESISTENCIA ENCIMERA
- D** >> LED DE ENCENDIDO/APAGADO DE
- E** >> SÍMBOLO DEL AVIÓN
- F** >> SÍMBOLO DEL CIELO



- G** >> FUNCIÓN ESTÁTICA
- H** >> FUNCIÓN GRILL
- I** >> FUNCIÓN SÓLO PLACA DE ENCIMERA
- L** >> FUNCIÓN PIZZA

La perilla de control del horno URBE es de tipo analógico, por lo tanto, puede haber una diferencia entre la temperatura indicada y la real.

## PREPARACIÓN

Antes de cocinar por primera vez, pon en funcionamiento el horno durante 35 minutos para prepararlo.

Para calentar el horno:

- Gire el mando central a la función Pizza.
- Gire ambas perillas de ajuste de temperatura (piso y parte superior) a 400.

El horno comenzará a calentarse inmediatamente.

Mantenga la puerta cerrada durante la fase de calentamiento.

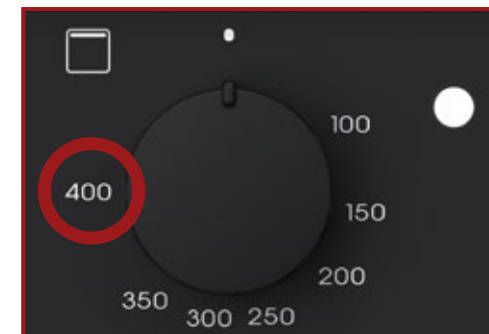

## APAGADO

Para apagar el horno utilice el mando central y gírelo a la posición cero. El horno pasará al modo de espera

*ADVERTENCIA: Antes de desenchufar, deje que el horno se enfríe en modo apoyar hasta que el ventilador de refrigeración se detenga.*

**Antes de mover el horno, déjelo enfriar durante 90 minutos.**

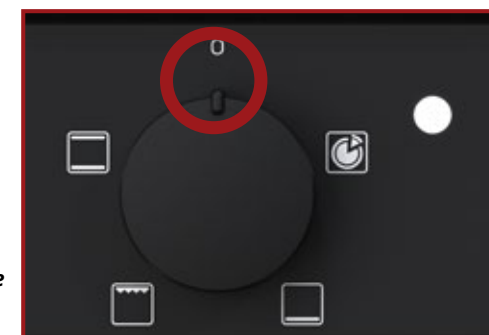

## PUERTA DEL HORNO

### Desmontaje de la puerta panorámica «FULL GLASS»

#### ADVERTENCIA - Asegúrese de que:

- El horno está frío y de que se haya apagado la corriente antes de porta. quitarla la puerta. De otro modo podría causar una descarga eléctrica o quemaduras.
- La puerta del horno es pesada y frágil. Use ambas manos para quitar puerta. La parte frontal de la puerta es de vidrio. Maneje con cuidado para evitar que se rompa
- Agarre solo los costados de la puerta del horno. No use la agarradera ya que podría girar en su mano y causar daños o heridas.
- Si no agarra firmemente y de la manera correcta la puerta del horno podría causar lesiones a personas o daños al producto.

### Extracción de la puerta del horno

La puerta del horno se puede extraer de forma rápida y sencilla.

Para hacerlo proceda de la siguiente manera:

- Abra la puerta completamente.
- Levante las dos palancas que se muestran debajo.
- Cierre la puerta cuando la primera se detiene (debido a la elevación de las palancas).
- Levante la puerta y tire de ella hacia fuera para sacarla de sus soportes.

Para volver a poner en su sitio la puerta ponga las bisagras en sus soportes y baje las dos palancas.

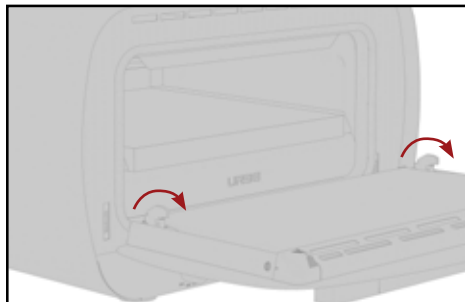
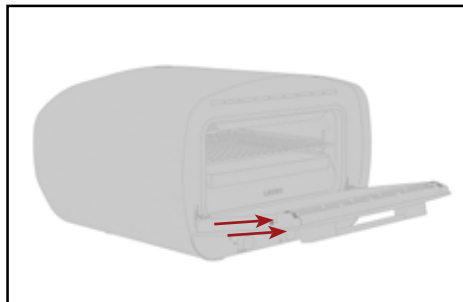

### Cómo desmontar los cristales internos de la puerta panorámica «FULL GLASS»

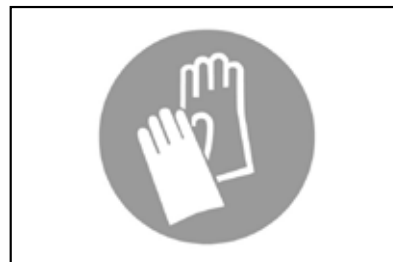

#### Paso 1:

Ponerse guantes de protección.

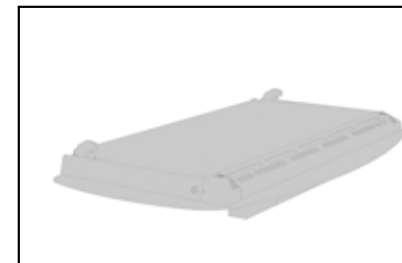

#### Paso 2:

Poner la puerta encima de un plano horizontal, colocándola encima de un paño suave para evitar rayar la parte estética.

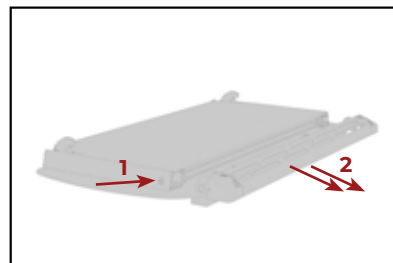

#### Paso 3:

Remueva los dos tapones laterales extrayendo el listón superior.

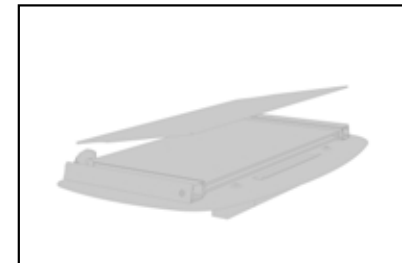

#### Paso 4:

Sacar el cristal interno como se muestra a continuación. Saque el segundo y tercer cristal (paneles intermedios) para la limpieza.

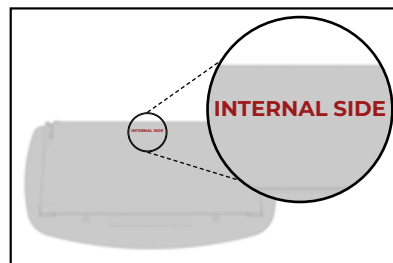

#### Paso 5:

Para colocar nuevamente los cristales intermedios después de la limpieza, proceder a la inversa y comprobar que la etiqueta INTERNAL SIDE de los cristales queda orientada de forma a resultar correctamente legible.

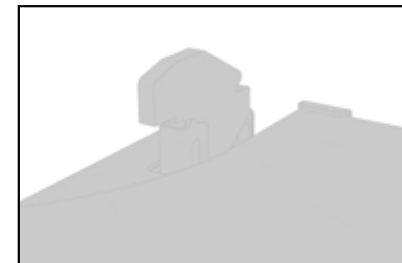

#### Paso 6:

Colocar el cristal interno entre los dos montantes y volver a colocar el listón superior.

**NOTA:** una ligera holgura entre los cristales intermedios y los soportes laterales debe considerarse normal ya que sirve para compensar las dilataciones térmicas del cristal.

## SUSTITUCIÓN DE LA LÁMPARA DEL HORNO

### ADVERTENCIA - Asegúrese de que:

- El horno y las lámparas estén frías y la corriente está apagada antes de reemplazar la(s) bombilla(s). De otro modo podría causar una descarga
- Las lentes tienen que estar montadas cuando se usa el horno.
- Las lentes sirven para evitar que se rompan las bombillas.
- Las lentes son de vidrio. Manéjelas con cuidado para evitar que se rompan. Los vidrios rotos pueden causar lesiones.

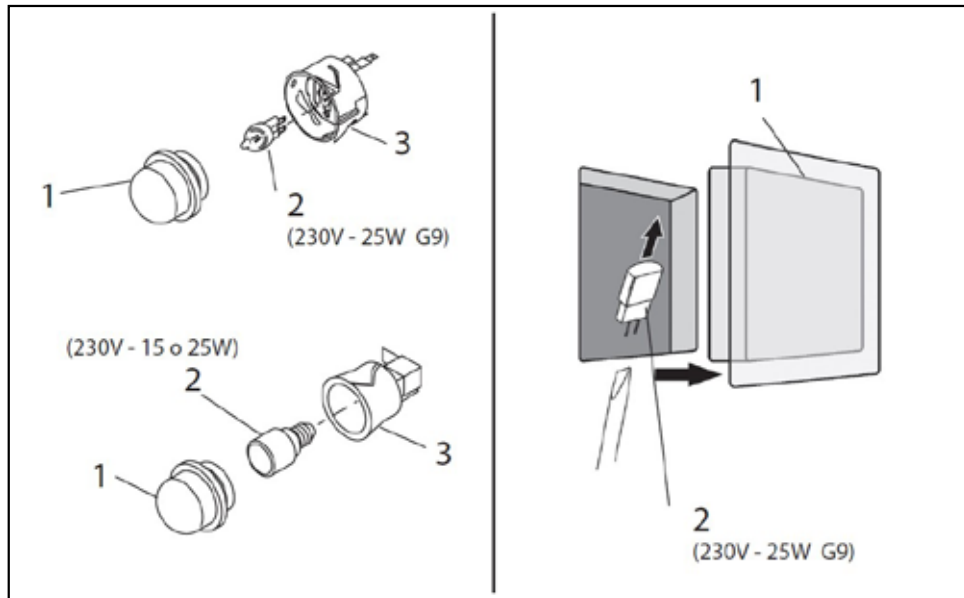

1. Apague la corriente general (caja de fusibles o cortocircuito).
2. Saque las lentes (1).
3. Extraiga la bombilla (2) de su casquillo (3).
4. Sustituya la bombilla (2) con otra. Evite tocar la bombilla con los dedos, porque la grasa de las manos podría dañar la bombilla cuando se calienta.
5. Utilizar uno con los mismos voltajes y vatios (véase imagen).
6. Enrosque las lentes (1).
7. Restablezca la corriente general (caja de fusibles o cortocircuito).

## CUIDADO Y MANTENIMIENTO

### Almacenamiento

- Almacene en interiores en condiciones secas cuando el horno no esté en uso.
- Guarda solo la piedra de hornear dentro del horno, no guardes alimentos u otros objetos en la cavidad del horno.
- No te apoyes ni pongas objetos encima de tu URBE. Hacerlo podría dañar el horno.

### Piedra de hornear

1. NO utilices la piedra de hornear sobre una llama abierta.
2. Evita los cambios de temperatura extremos en la piedra. NO coloques alimentos congelados en la piedra si utilizas temperaturas superiores a 200 °C.
3. La piedra es frágil y puede romperse si se golpea o se cae.
4. La piedra está muy caliente durante el uso y mantiene el calor durante mucho tiempo después.
5. NO enfríes la piedra con agua ni la utilices cuando esté húmeda.
6. Para limpiar las marcas de comida quemada, espera a que la piedra se enfríe, usa las dos manos para sacarla con cuidado del horno, dale la vuelta y vuelve a introducirla con cuidado. Los restos de la parte inferior de la piedra se quemarán la próxima vez que utilices tu URBE.
7. Si la piedra se rompe: apaga el horno, déjalo enfriar y desconéctalo antes de retirar la piedra de hornear rota. Si tu URBE está en garantía, ponte en contacto con nuestro equipo de asistencia para solicitar una sustitución.

### Interior y exterior del horno

El horno URBE no requiere limpieza interior. Los restos de comida se carbonizarán durante el siguiente uso. Puedes utilizar un cepillo de alambre para eliminar el exceso de suciedad en la piedra.

No utilices limpiadores de horno ni estropajos metálicos para limpiar el horno para pizza porque dañarán el URBE.

Para limpiar el exterior del horno para pizza, espera hasta que se enfríe, desenchúfalo y utiliza un paño ligeramente húmedo para limpiar el cuerpo del horno. Sécalo con una toalla limpia inmediatamente.

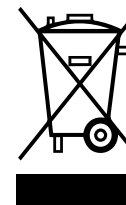

### ELIMINACIÓN DE EQUIPOS USADOS

Al final del período de uso, está prohibido eliminar estos electrodomésticos junto con los residuos municipales normales; sino que deben entregarse en el punto de recogida y reciclaje de aparatos eléctricos y electrónicos; como resalta el símbolo en el manual de instrucciones o en el embalaje. **Las autoridades territoriales competentes le facilitarán la información relativa a los puntos de eliminación de aparatos inutilizables.**



# GARANTÍA



Los hornos ALFA están cubiertos por una garantía legal de 24 meses contra defectos de conformidad a cargo del distribuidor: un buen mantenimiento y un uso correcto del producto pueden contribuir a alargar su vida útil.

Para la regulación de la garantía legal, remítase a la normativa de referencia de cada país.

**CONSERVE EL RECIBO DE COMPRA O LA FACTURA PARA MOSTRÁRSELA A SU DISTRIBUIDOR. LE RECOMENDAMOS QUE ANOTE AQUÍ EL NÚMERO DE SERIE QUE SE ENCUENTRA EN LA ETIQUETA DE IDENTIFICACIÓN DE LA PARTE POSTERIOR DEL PRODUCTO.**

**Para cualquier reclamación de garantía, diríjase siempre a su distribuidor.**

## Condiciones de exclusión de la garantía:

Los daños causados por el transportista en caso de que no se notifiquen inmediatamente en el documento de transporte poniendo la mención "aceptación con reserva" en el momento de la recepción del producto y poniéndose inmediatamente en contacto con el vendedor para obtener más aclaraciones;

En el caso de que el horno no sea utilizado e instalado correctamente como se describe en este manual.

En el caso de que el horno haya sido manipulado de alguna manera, ya sea de forma intencionada o no, o alterado, no encontrándose por consiguiente en las condiciones en las que se entregó el producto;

El incumplimiento de las instrucciones para el correcto mantenimiento y limpieza del producto, tal y como se establece en el manual;

En caso de que se utilicen componentes no fabricados o recomendados por Alfa;

En el caso de que el daño sea producto del uso de productos químicos dentro o fuera del horno;

En el caso de que la etiqueta de la parte trasera del producto sea retirada, alterada o borrada;

En caso de desgaste normal del producto debido al uso del consumidor;

Pequeñas imperfecciones superficiales en las partes pintadas o estéticas que no afectan al uso normal del producto;

Piezas accesorias del producto, como puertas y cristales;

Los ladrillos refractarios no están cubiertos por la garantía.

En el caso de uso no doméstico del producto;

Piezas removibles, perillas, manijas, esparcidores de llama, parrillas, lámparas, piezas de vidrio y esmaltadas, piezas de caucho y plástico, tuberías externas, empaquetaduras, materiales sujetos a desgaste y cualesquiera accesorios y consumibles, a menos que se demuestre que existe un defecto de fabricación;

Cualquier daño por sobretensión o uso de corriente con potencia y/o voltajes inadecuados;

El Fabricante declina toda responsabilidad por cualquier daño que, directa o indirectamente, pueda surgir a personas, cosas o animales, como consecuencia del incumplimiento de todas las disposiciones indicadas en este manual y en especial las relativas a la instalación, uso y mantenimiento del Electrodoméstico.

## NOTE

---



---



---



---



---



---



---



---



---



---



---

**Recomendamos el uso exclusivo de recambios de la marca ALFA**

# ENTRA EN ALFA

Registra tu compra

Si has llegado hasta aquí es porque compraste un producto Alfa y te lo agradecemos. Eligiendo uno de nuestros productos, tomaste la decisión de llevar el buen sabor de la comida a la llama al siguiente nivel.

**Registra tu compra y descarga un sinfín de consejos imperdibles para aprovechar al máximo tu horno.**

## STEP 1

12345678901234



**Identifica  
el número de serie**

## STEP 2



**Escanea el código QR**  
o escribe el enlace  
siguiente

## STEP 3



**Introduce  
tus datos**



**REGISTRA TU COMPRA**  
[www.alfaforni.com/registration.php](http://www.alfaforni.com/registration.php)

# MANUAL DE USUARIO

Descarga el manual de uso completo



Alfa Forni participates in the SAVE THE PLANET initiative; that's why the manual has been printed only in English. To download the other languages, scan the QR code or click the link below.



Alfa Forni partecipa all'iniziativa SAVE THE PLANET, per questo il manuale è stato stampato esclusivamente in lingua inglese. Per scaricare le altre lingue scansionare il QRcode oppure digita il link qui sotto.



Alfa Forni nimmt an der SAVE THE PLANET-Initiative teil. Die gedruckte Anleitung ist deswegen nur auf Englisch verfügbar. Um die anderen Sprachen herunterzuladen, scannen Sie den QR-Code oder geben Sie den Link hier unten ein



Alfa Forni participe à l'initiative SAUVER LA PLANÈTE et pour cela le manuel à été imprimé seulement en anglais. Pour télécharger les autres langues, flashez le code QR ou cliquez sur ce lien.



Alfa Forni participa en la iniciativa SALVAR EL PLANETA, por eso el manual fue publicado solo en inglés. Para descargar los otros idiomas escanea el código QR o haz clic aquí.



**DESCARGA EL MANUAL DE USO**  
[www.alfaforni.com/user-manual-urbe.php](http://www.alfaforni.com/user-manual-urbe.php)

URBE