

URBE

Manuale d'uso Guida Rapida

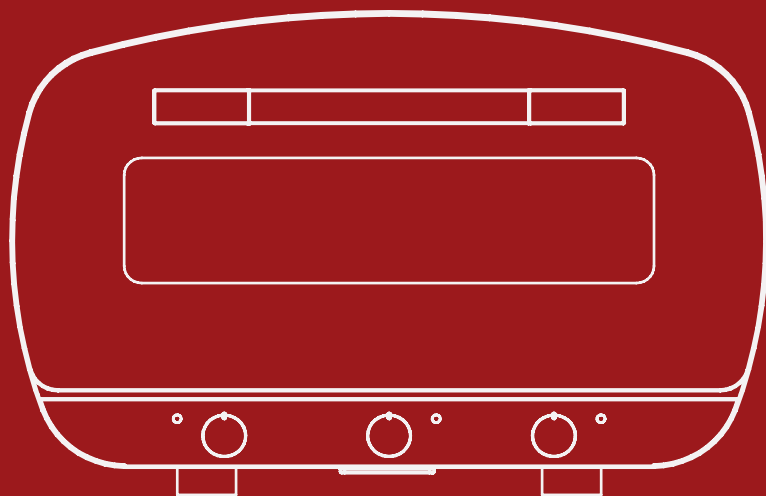

ALFA

www.alfaforni.com

ENTRA IN ALFA

Registra il tuo prodotto

Se sei qui, vuol dire che hai acquistato un prodotto Alfa e noi ti ringraziamo per questo. Scegliendo un nostro prodotto stai supportando la ricerca e la voglia di portare la buona e sana cucina alla fiamma nella vita di tutti.

Registra il tuo acquisto e potrai scaricare una raccolta di imperdibili consigli per utilizzare al meglio il tuo forno.

STEP 1

12345678901234



Identifica il numero seriale

STEP 2



Scansiona il QRcode
oppure digita il link sotto

STEP 3



Inserisci le informazioni



REGISTRA IL PRODOTTO
www.alfaforni.com/registration.php

MANUALE D'USO

Scarica il manuale d'uso completo



Alfa Forni participates in the SAVE THE PLANET initiative; that's why the manual has been printed only in English. To download the other languages, scan the QR code or click the link below.



Alfa Forni partecipa all'iniziativa SAVE THE PLANET, per questo il manuale è stato stampato esclusivamente in lingua inglese. Per scaricare le altre lingue scansionare il QRcode oppure digita il link qui sotto.



Alfa Forni nimmt an der SAVE THE PLANET-Initiative teil. Die gedruckte Anleitung ist deswegen nur auf Englisch verfügbar. Um die anderen Sprachen herunterzuladen, scannen Sie den QR-Code oder geben Sie den Link hier unten ein



Alfa Forni participe à l'initiative SAUVER LA PLANÈTE et pour cela le manuel à été imprimé seulement en anglais. Pour télécharger les autres langues, flashez le code QR ou cliquez sur ce lien.



Alfa Forni participa en la iniciativa SALVAR EL PLANETA, por eso el manual fue publicado solo en inglés. Para descargar los otros idiomas escanea el código QR o haz clic aquí.



SCARICA IL MANUALE D'USO
www.alfaforni.com/user-manual-urbe.php

UR3E



ALFA

Indice

02	AVVERTENZE GENERALI
03	ELENCO DEI COMPONENTI
04	CONFIGURAZIONE
06	FUNZIONI MANOPOLE
07	PREPARAZIONE E SPEGNIMENTO
08	PORTA DEL FORNO
10	LUCE DEL FORNO
11	CURA E MANUTENZIONE
12	GARANZIA

AVVERTENZE GENERALI

LEGGERE ATTENTAMENTE LE SEGUENTI INFORMAZIONI PER UNA CORRETTA INSTALLAZIONE ED UN FUNZIONAMENTO OTTIMALE DEL FORNO.



- L'apparecchio può essere utilizzato da bambini di età pari o superiore a 8 anni e da persone con capacità fisiche, sensoriali o mentali ridotte o senza esperienza né conoscenze solo se sotto supervisione, o qualora abbiano ricevuto istruzioni sull'uso sicuro dell'apparecchio e sui relativi rischi. I bambini non devono giocare con il dispositivo. La pulizia e la manutenzione da parte dell'utente non devono essere effettuate da bambini, a meno che non siano di età superiore a 8 anni e supervisionati.
- Tenere l'apparecchio e il cavo fuori dalla portata dei bambini di età inferiore agli 8 anni.
- Prima di spegnere l'interruttore di alimentazione o di scollegarlo dalla presa, lasciare che il forno si raffreddi in modalità stand-by. Saranno necessari circa 20 minuti.
- Il dispositivo deve essere collegato a una presa con un contatto di messa a terra.
- Il cavo di alimentazione deve essere regolarmente esaminato per rilevare la presenza di segni di danneggiamento; se il cavo è danneggiato, il dispositivo non deve essere utilizzato. Per evitare rischi, il cavo di alimentazione deve essere sostituito dal produttore, dal suo agente di assistenza o da persone altrettanto qualificate.
- Il dispositivo deve essere alimentato attraverso un dispositivo a corrente residua (RCD) con una corrente nominale residua di funzionamento non superiore a 30 mA.
- Il dispositivo non deve essere azionato mediante un timer esterno o un sistema di telecomando separato.
- Il dispositivo è destinato esclusivamente all'uso domestico.
- Il dispositivo può essere utilizzato anche all'esterno ma deve sempre restare protetto da qualsiasi agente atmosferico. Non ricoverare il prodotto all'esterno.
- Non aprire lo sportello nel caso in cui il cibo prenda fuoco spontaneamente. Le fiamme si spegneranno da sole.
- Non posizionare olio o carta da forno direttamente sulla pietra refrattaria.
- Non utilizzare il dispositivo senza la pietra refrattaria in posizione.
- Non appoggiare nulla sullo sportello una volta aperto. Evitare che gli alimenti freddi cadano sull'interno dello sportello.
- Non utilizzare detergenti per forni e spugne metalliche per pulire il dispositivo.
- Non utilizzare tubi flessibili o idropulitrici per pulire il dispositivo.
- Tenere solo la pietra refrattaria all'interno del forno.
- Non inclinare o posizionare oggetti sopra il forno.



QUESTO DISPOSITIVO GENERA CALORE DURANTE L'USO. NON TOCCARE LE SUPERFICI CALDE. UTILIZZARE MANIGLIE O MANOPOLE. PROTEGGERE SEMPRE LE MANI CON GUANTONI DA FORNO ANTISCIVOLO O SIMILI.

LEGGERE SEMPRE IL MANUALE UTENTE COMPLETO.
Ulteriori copie di questo manuale sono disponibili sul sito www.alfaforni.com

ELENCO DEI COMPONENTI



A >> FORNO URBE

B >> TAVELLA REFRAATTARIA ALFA 40x40cm



ALLA PRIMA ACCENSIONE IL FORNO PUÒ PRODURRE ODORI SGRADREVOLI DOVUTI AI MATERIALI UTILIZZATI DURANTE LA FABBRICAZIONE. PER RIMUOVERE L'ODORE RISCALDA IL FORNO A VUOTO ALLA MASSIMA TEMPERATURA TENENDO LO SPORTELLO CHIUSO, SE POSSIBILE ARIEGGIA IL LOCALE IN CUI È ACCESO IL FORNO.

LA TAVELLA DURANTE IL TRASPORTO PUÒ AVER INCAMERATO UMIDITÀ, RISCALDARE IL FORNO SERVE ANCHE AD ELIMINARE LA STESSA E GARANTIRE UNA COTTURA OTTIMALE.

CONFIGURAZIONE

Step 1:

Estrarre URBE dalla confezione.



Step 2:

Trovare una superficie pulita, piatta e stabile per URBE. Prima di spostare il forno in posizione, sgomberare lo spazio in cui si intende posizionarlo. Rimuovere eventuali oggetti e materiali infiammabili, incluse le tovaglie.

Quando si sceglie un posto adatto per il forno, tenere conto della ventilazione. Temperature di cottura molto elevate possono a volte bruciare il cibo, con conseguente emissione di fumo.



Step 3:

Svolgere il cavo di alimentazione. Assicurarsi che la manopola centrale sia in posizione di zero prima di collegare URBE a una presa di corrente. Questo forno è progettato per essere utilizzato solo con prese da 230 V.

Attenzione: il forno URBE è dotato di un cavo di alimentazione corto per ridurre il rischio di caduta del forno dal piano di lavoro. Se si utilizza un cavo di prolunga, assicurarsi che la sua potenza elettrica indicata sia almeno pari a quella del dispositivo (3100W). Per ridurre al minimo il rischio di caduta del forno, instradare il cavo di prolunga in modo che non possa essere tirato o calpestato.



Step 4:

Assicurarsi che il cavo non corra sotto il forno o sul bordo del piano di lavoro o del ripiano, in cui può essere tirato o calpestato.

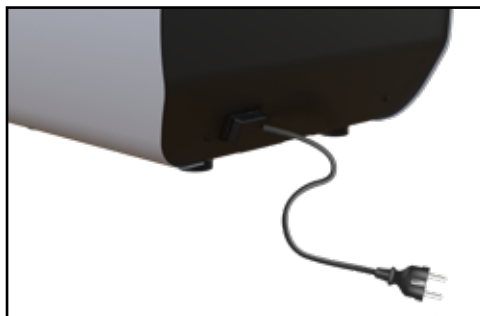

Step 5:

Togliere la pietra refrattaria dalla confezione e inserirla in URBE.
Attenzione: quando si posiziona la pietra, verificare che le resistenze siano correttamente posizionate dentro la propria sede.

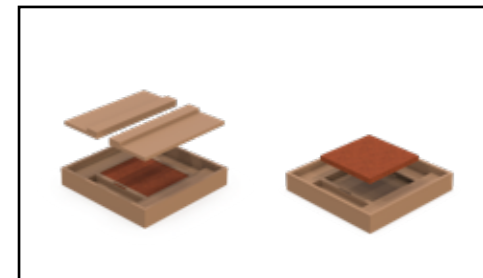

Step 6:

Per consentire un funzionamento sicuro, assicurarsi che ci sia spazio attorno al prodotto. L'area sopra il forno deve essere generalmente sgombra. Non posizionare all'interno di uno spazio chiuso.

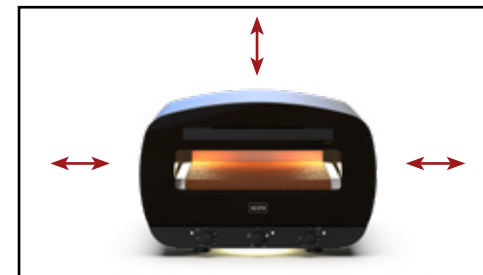

Step 7:

Per consentire allo sportello del forno di aprirsi completamente, posizionare il forno in modo che la parte anteriore sia vicina al bordo della superficie.



Step 8:

Verificare che le 2 manopole di controllo delle temperature siano in posizione di zero. Accendere il forno ruotando la manopola centrale. Noterai che le luci si accenderanno. Il forno entra in modalità stand-by.



Step 9:

Selezionare la modalità di cottura agendo sulla manopola centrale. Impostare quindi le temperature agendo sulle 2 manopole laterali.

Vedi Pagina successiva...

FUNZIONI MANOPOLE



Manopola di regolazione della temperatura del piano

Manopola di accensione e selezione funzione

Manopola di regolazione della temperatura del cielo

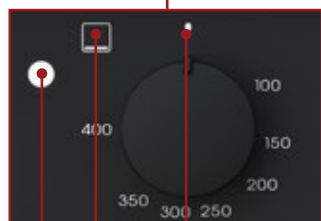

C E A

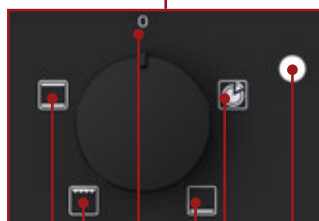

G H A I L B



F A D



A >> POSIZIONE DI ZERO - OFF

B >> LED ON/OFF FORNO URBE

C >> LED ON/OFF RESISTENZE PIANO

D >> LED ON/OFF RESISTENZE CIELO

E >> SIMBOLO PIANO

F >> SIMBOLO CIELO



G >> FUNZIONE STATICO

H >> FUNZIONE GRILL

I >> FUNZIONE SOLO PIANO

L >> FUNZIONE PIZZA

La manopola di regolazione del forno URBE è di tipo analogico, perciò vi può essere una differenza tra la temperatura indicata e quella reale.

PREPARAZIONE

Prima di avviare la prima cottura, accendere il forno per 35 minuti al fine di pre-riscaldarlo.

Per riscaldare il forno:

- ruotare la manopola centrale sulla funzione Pizza
- ruotare entrambe le manopole (piano e cielo) di regolazione della temperatura su 400.

Il forno inizierà a riscaldarsi immediatamente.

Tenere lo sportello chiuso durante la fase di riscaldamento.



SPEGNIMENTO

Per spegnere il forno agire sulla manopola centrale e ruotarla in posizione zero. Il forno entra in modalità stand-by.

AVVERTENZA: Prima di scollegare dalla presa, lasciare che il forno si raffreddi in modalità stand-by. Saranno necessari circa 20 minuti.

Prima di spostare il forno, lasciarlo raffreddare per 90 minuti.

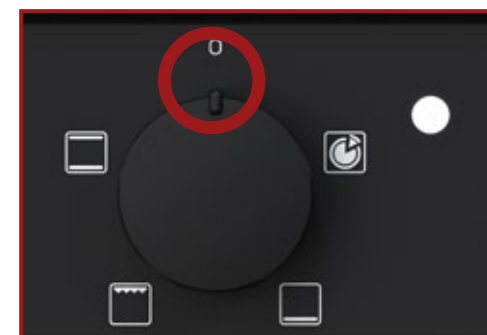

PORTA DEL FORNO

Rimozione della porta panoramica "FULL GLASS"

ATTENZIONE - Assicurarsi che:

- Il forno sia freddo e l'alimentazione scollegata prima di togliere la porta. In caso contrario, vi è il rischio di folgorazioni o ustioni.
- La porta del forno è pesante e fragile. Usare entrambe le mani per togliere la porta del forno. La porta del forno è di vetro. Maneggiarla con cura per evitare di romperla.
- Afferrare soltanto i lati della porta. Non afferrare la maniglia, perché potrebbe scivolare nella vostra mano e causare danni o lesioni.
- Se non si afferra la porta del forno in modo saldo e corretto, si possono provocare lesioni alla persona o danni al prodotto.

Rimozione binario porta forno

La porta del forno può essere rimossa velocemente e semplicemente.

Per far ciò, procedere come segue:

- Aprire la porta completamente.
- Sollevare le due leve mostrate sotto.
- Chiudere la porta sino al primo arresto (causato dalle leve sollevate).
- Sollevare la porta verso l'alto e in fuori per rimuoverla dai supporti di montaggio.

Per rimontare la porta, posizionare i cardini sui supporti e abbassare le due leve.

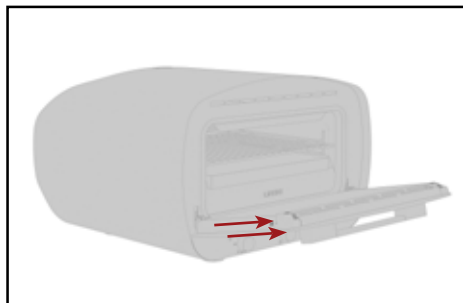

Come smontare i vetri interni della porta panoramica "FULL GLASS"



Step 1:

Indossare guanti protettivi.

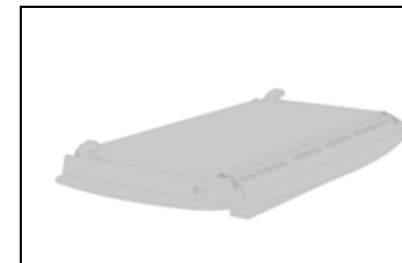

Step 2:

Posizionare la porta su un piano orizzontale appoggiandola su un panno morbido per evitare graffi sulla parte visibile.

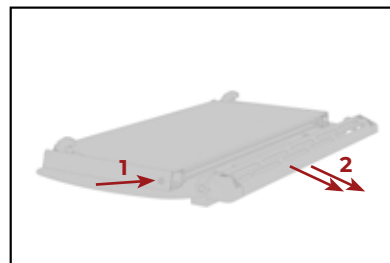

Step 3:

Rimuovere i due tappi laterali estraendo il listello superiore.

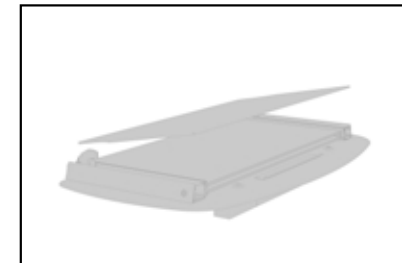

Step 4:

Sfilare il vetro interno come mostrato sotto. Sfilare il secondo e terzo vetro (pannelli intermedi) per la pulizia.

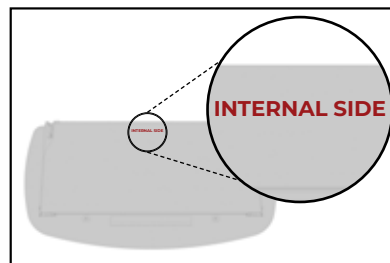

Step 5:

Dopo la pulizia per riposizionare i vetri intermedi procedere in modo inverso, controllando che i vetri abbiano la scritta INTERNAL SIDE orientata in modo da essere correttamente leggibile.

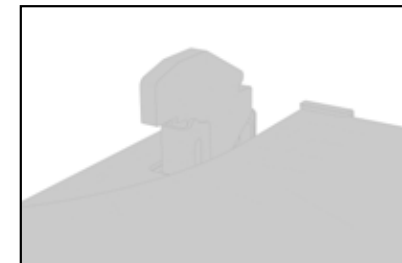

Step 6:

Posizionare il vetro interno tra i due montanti e riposizionare il listello superiore.

NOTA: un leggero gioco tra i vetri intermedi e i supporti laterali è da considerarsi normale in quanto serve a compensare le dilatazioni termiche dei vetri.

SOSTITUZIONE DELLA LUCE DEL FORNO

ATTENZIONE - Assicurarsi che:

- Il forno e le luci siano fredde e l'alimentazione sia scollegata prima di sostituire la lampadina(e). In caso contrario, vi è il rischio di folgorazioni o ustioni.
- I paraluce devono essere in posizione quando si usa il forno.
- I paraluce servono a proteggere la lampadina dalla rottura.
- I paraluce sono fatti di vetro. Maneggiarli con cura per evitare di romperli. Il vetro rotto potrebbe causare lesioni.

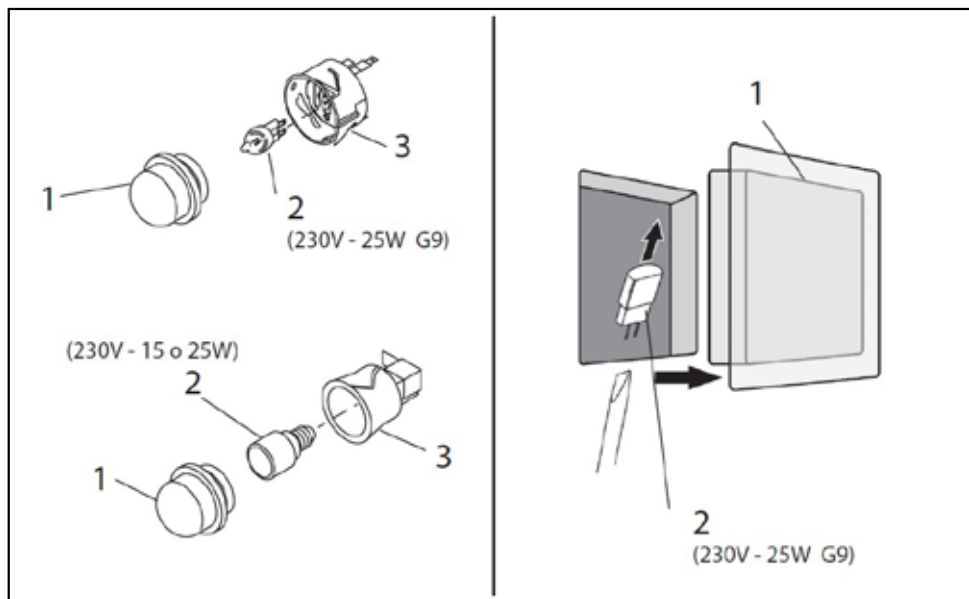

1. Togliere corrente dall'alimentazione principale (fusibile o quadro elettrico).
2. Togliere il paraluce (1).
3. Togliere la lampadina (2) dal portalampada (3).
4. Sostituire la lampadina (2) con una nuova. Evitare di toccare la lampadina con le dita, perché l'unto delle mani potrebbe danneggiare la lampadina quando diventa calda.
5. Usarne una che abbia lo stesso voltaggio e gli stessi Watt (vedere figura).
6. Riavvitare il paraluce (1).
7. Ripristinare la corrente (fusibile o quadro elettrico).

CURA E MANUTENZIONE

Conservazione

- Conservare al chiuso in condizioni di asciutto quando il forno non è in uso.
- Conservare solo la pietra refrattaria all'interno del forno; non conservare cibo o altri prodotti nella cavità del forno.
- Non inclinare o posizionare oggetti sopra URBE. Il forno potrebbe danneggiarsi.

Pietra refrattaria

1. NON utilizzare la pietra refrattaria su una fiamma libera.
2. Non sottoporre la pietra a variazioni di temperatura estreme. NON posizionare alimenti congelati sulla pietra se si usano temperature superiori a 200 °C.
3. La pietra è fragile e può rompersi in caso di urto o caduta.
4. La pietra è molto calda durante l'uso e rimane calda per molto tempo dopo l'uso.
5. NON raffreddare la pietra con acqua né usarla quando è umida.
6. Per rimuovere i segni del cibo bruciato, attendere che la pietra si raffreddi, utilizzare due mani per estrarla con cautela dal forno, capovolgerla e farla scorrere delicatamente in posizione. I residui sulla parte inferiore della pietra bruceranno al prossimo utilizzo di URBE.
7. In caso di rottura della pietra: spegnere il forno, lasciarlo raffreddare e scollegarlo, poi rimuovere la pietra refrattaria rotta. Se URBE è ancora coperto da garanzia, contattare il nostro team di assistenza per ordinare una sostituzione.

Interno ed esterno del forno

URBE non va pulito all'interno. Gli eventuali residui di cibo bruciano all'utilizzo successivo. È possibile utilizzare una spazzola metallica per rimuovere i residui in eccesso sulla pietra.

Non utilizzare detersivi per forni o spugne metalliche per pulire il forno per pizza, perché potrebbero danneggiare URBE.

Per pulire la parte esterna del forno per pizza, attendere che si raffreddi, scollegarlo e utilizzare un panno leggermente umido per pulire il corpo del forno. Asciugare con una salvietta pulita.

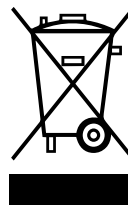

SMALTIMENTO DEGLI APPARECCHI USATI

Al termine del periodo di utilizzo è vietato smaltire questi apparecchi elettrodomestici con i normali rifiuti urbani, deve bensì essere consegnato al punto di raccolta e riciclaggio delle apparecchiature elettriche ed elettroniche; come evidenzia il simbolo riportato sul manuale di istruzioni o sull'imballaggio. **Le informazioni relative ai punti di smaltimento degli apparecchi inservibili vi saranno fornite dalle competenti autorità territoriali.**

GARANZIA



I forni ALFA sono coperti dalla garanzia legale, a carico del rivenditore, di 24 mesi avverso i difetti di conformità: una buona manutenzione ed un corretto uso del prodotto possono contribuire ad una sua maggior durata nel tempo.

Per la disciplina della garanzia legale si rimanda a quanto statuito dalle singole disposizioni nazionali di riferimento.

SI RICHIEDE DI CONSERVARE LO SCONTRINO O LA FATTURA D'ACQUISTO DA MOSTRARE AL RIVENDITORE. VI CONSIGLIAMO DI ANNOTARE QUI SOTTO IL NUMERO SERIALE PRESENTE SULL'ETICHETTA IDENTIFICATIVA SITUATA NELLA PARTE POSTERIORE DEL PRODOTTO.

Per qualsiasi reclamo in garanzia si prega di contattare sempre il proprio rivenditore.

Condizioni di esclusione della garanzia:

Danni causati dal trasportatore nel caso in cui gli stessi non vengano notificati immediatamente sul documento di trasporto tramite l'apposizione, al momento della ricezione del prodotto, della dicitura "accettazione con riserva" e contattando immediatamente il venditore per ulteriori chiarimenti;

Nel caso in cui il forno sia non propriamente utilizzato e installato come descritto nel presente manuale.

Nel caso in cui il forno sia stato manomesso in qualsiasi modo, volontariamente o involontariamente o alterato non essendo più nella condizione riscontrata alla consegna del prodotto;

Mancata osservanza delle istruzioni per la corretta manutenzione e pulizia del prodotto come riportato nel manuale;

Nel caso in cui si utilizzino componenti non prodotte o consigliate da Alfa;

Nel caso in cui il danno sia il risultato dell'uso di prodotti chimici all'interno o all'esterno del forno;

Nel caso in cui l'etichetta situata nella parte posteriore del prodotto venga rimossa, alterata o cancellata;

Nel caso di normale usura del prodotto dovuta

all'utilizzo da parte del consumatore;

Piccole imperfezioni della superficie presenti sulle parti verniciate o estetiche che non incidono sull'uso normale del prodotto;

Parti accessorie in dotazione al prodotto, quali sportello e vetri;

Le tavelle non sono coperte da garanzia.

Nel caso di utilizzo non domestico del prodotto;

I particolari asportabili, le manopole, le maniglie, gli sparti-fiamma, le griglie, le lampade, le parti in vetro e smaltate, parti in gomma e plastica, le tubazioni esterne, le guarnizioni, i materiali soggetti ad usura e gli eventuali accessori e materiali di consumo se non quando si dimostri che si tratti di vizio di fabbricazione;

Qualsivoglia danno dovuto a sovratensione o all'utilizzo di corrente con potenza e/o tensioni inadeguate;

Il Produttore declina ogni responsabilità per eventuali danni che possano, direttamente o indirettamente, derivare a persone, cose o animali, in conseguenza della mancata osservanza di tutte le prescrizioni indicate in questo manuale e concernenti specialmente quelle in tema di installazione, uso e manutenzione dell'elettrodomestico.

NOTE

Si consiglia l'utilizzo esclusivo di ricambi a marchio ALFA

ENTRA IN ALFA

Registra il tuo prodotto

Se sei qui, vuol dire che hai acquistato un prodotto Alfa e noi ti ringraziamo per questo. Scegliendo un nostro prodotto stai supportando la ricerca e la voglia di portare la buona e sana cucina alla fiamma nella vita di tutti.

Registra il tuo acquisto e potrai scaricare una raccolta di imperdibili consigli per utilizzare al meglio il tuo forno.

STEP 1

12345678901234



Identifica il numero seriale

STEP 2



Scansiona il QRcode
oppure digita il link sotto

STEP 3



Inserisci le informazioni



REGISTRA IL PRODOTTO
www.alfaforni.com/registration.php

MANUALE D'USO

Scarica il manuale d'uso completo



Alfa Forni participates in the SAVE THE PLANET initiative; that's why the manual has been printed only in English. To download the other languages, scan the QR code or click the link below.



Alfa Forni partecipa all'iniziativa SAVE THE PLANET, per questo il manuale è stato stampato esclusivamente in lingua inglese. Per scaricare le altre lingue scansionare il QRcode oppure digita il link qui sotto.



Alfa Forni nimmt an der SAVE THE PLANET-Initiative teil. Die gedruckte Anleitung ist deswegen nur auf Englisch verfügbar. Um die anderen Sprachen herunterzuladen, scannen Sie den QR-Code oder geben Sie den Link hier unten ein



Alfa Forni participe à l'initiative SAUVER LA PLANÈTE et pour cela le manuel à été imprimé seulement en anglais. Pour télécharger les autres langues, flashez le code QR ou cliquez sur ce lien.



Alfa Forni participa en la iniciativa SALVAR EL PLANETA, por eso el manual fue publicado solo en inglés. Para descargar los otros idiomas escanea el código QR o haz clic aquí.



SCARICA IL MANUALE D'USO
www.alfaforni.com/user-manual-urbe.php

URBE