

URBE

Manuel d'instruction Guide Rapide

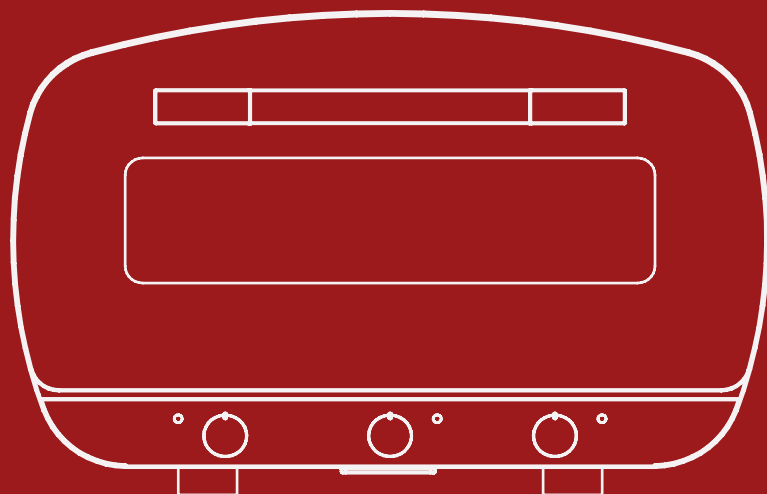

ALFA

ENTREZ EN ALFA

Enregistrez votre achat

Si vous êtes ici, c'est que vous avez acheté un produit Alfa, ce dont nous vous remercions. En vous offrant l'un de nos produits, vous faites le choix d'amener les saveurs de la cuisine à la flamme dans la vie de tout un chacun.

Enregistrez votre achat et téléchargez une série de conseils incontournables pour profiter au maximum de votre four.

Étape 1

12345678901234



**Identifiez
le numéro de série**

Étape 2



Scannez le code QR
ou cliquez sur le lien
ci-dessous

Étape 3



**Saisissez
vos données**



ENREGISTREZ VOTRE ACHAT
www.alfaforni.com/registration.php

MANUEL D'INSTRUCTION

Téléchargez le manuel d'utilisation complet



Alfa Forni participates in the SAVE THE PLANET initiative; that's why the manual has been printed only in English. To download the other languages, scan the QR code or click the link below.



Alfa Forni partecipa all'iniziativa SAVE THE PLANET, per questo il manuale è stato stampato esclusivamente in lingua inglese. Per scaricare le altre lingue scansionare il QRcode oppure digita il link qui sotto.



Alfa Forni nimmt an der SAVE THE PLANET-Initiative teil. Die gedruckte Anleitung ist deswegen nur auf Englisch verfügbar. Um die anderen Sprachen herunterzuladen, scannen Sie den QR-Code oder geben Sie den Link hier unten ein.



Alfa Forni participe à l'initiative SAUVER LA PLANÈTE et pour cela le manuel à été imprimé seulement en anglais. Pour télécharger les autres langues, flashez le code QR ou cliquez sur ce lien.



Alfa Forni participa en la iniciativa SALVAR EL PLANETA, por eso el manual fue publicado solo en inglés. Para descargar los otros idiomas escanea el código QR o haz clic aquí.



TÉLÉCHARGER LE MANUEL D'UTILISATION
www.alfaforni.com/user-manual-urbe.php

UR3E



ALFA

Indice

- 02** INFORMATIONS GÉNÉRALES
- 03** LISTE DES PIÈCES
- 04** INSTALLATION
- 06** FONCTIONS DES MOLETTES
- 07** CULOTTAGE ET MISE HORS TENSION
- 08** PORTE DU FOUR
- 10** AMPOULE DE FOUR
- 11** CONSERVATION ET ENTRETIEN
- 12** GARANTIE

INFORMATIONS GÉNÉRALES

POUR UNE CORRECTE INSTALLATION ET UN BON FONCTIONNEMENT DU FOUR, RESPECTEZ SCRUPULEUSEMENT LES INSTRUCTIONS SUIVANTES.



- L'appareil peut être utilisé par des enfants de 8 ans et plus ainsi que par des personnes ayant des capacités physiques, sensorielles ou mentales réduites ou un manque d'expérience et de connaissances sous surveillance, ou si elles ont reçu des instructions sur l'utilisation de l'appareil de manière sûre et comprennent les risques encourus. Les enfants ne doivent pas jouer avec l'appareil. Le nettoyage et l'entretien ne doivent pas être effectués par les enfants, sauf s'ils ont plus de 8 ans et sous surveillance.
- Maintenez l'appareil et son cordon hors de portée des enfants de moins de 8 ans.
- Avant d'éteindre l'interrupteur d'alimentation ou de débrancher la prise, laissez le four refroidir en mode veille jusqu'à ce que le ventilateur de refroidissement s'arrête.
- L'appareil doit être branché à une prise de courant reliée à la terre.
- Le cordon d'alimentation doit être examiné régulièrement pour détecter les signes d'endommagement, et si le cordon est endommagé, l'appareil ne doit pas être utilisé. Le cordon d'alimentation doit être remplacé par le fabricant, un de ses agents de service ou des personnes également qualifiées pour éviter tout danger.
- L'appareil doit être alimenté par le biais d'un dispositif différentiel à courant résiduel (DDR) ayant un courant différentiel résiduel nominal de fonctionnement ne dépassant pas 30 mA.
- L'appareil n'est pas destiné à être utilisé au moyen d'un minuteur externe ou d'un système de commande à distance séparé.
- L'appareil est destiné à être utilisé uniquement dans des applications domestiques.
- L'appareil peut également être utilisé à l'extérieur mais doit toujours être protégé de tout agent atmosphérique. Ne stockez pas le produit à l'extérieur.
- N'ouvrez pas la porte dans le cas où des aliments prendraient feu spontanément. Toutes flammes s'éteindront par elles-mêmes.
- Ne mettez pas d'huile ou de papier de cuisson directement sur la pierre de cuisson.
- N'utilisez pas l'appareil sans avoir mis en place la pierre de cuisson.
- Ne posez rien sur la porte une fois ouverte. Évitez que des aliments froids tombent à l'intérieur de la porte.
- N'utilisez pas de nettoyeurs pour four et d'éponges à récurer métalliques pour nettoyer cet appareil.
- N'utilisez pas de tuyau d'arrosage ou de nettoyeur à haute pression pour nettoyer cet appareil.
- Rangez uniquement la pierre de cuisson à l'intérieur du four.
- Ne vous appuyez pas et ne placez pas d'objets sur le four.



CET APPAREIL GÉNÈRE DE LA CHALEUR PENDANT SON UTILISATION. NE TOUCHEZ PAS LES SURFACES CHAUDES. UTILISEZ LES BOUTONS OU POIGNÉES. PROTÉGEZ TOUJOURS VOS MAINS AVEC DES MANIQUES ANTIDÉRAPANTES OU QUELQUE CHOSE DE SIMILAIRE.

TOUJOURS LIRE LE MANUEL DE L'UTILISATEUR COMPLET.
Des exemplaires supplémentaires du présent manuel sont disponibles sur le site www.alfaforni.com

LISTE DES PIÈCES



A >> FOUR URBE

B >> BRIQUE RÉFRACTAIRE ALFA40x40cm



LORS DU PREMIER ALLUMAGE, LE FOUR PEUT PRODUIRE DES ODEURS DÉSAGRÉABLES DUES AUX MATÉRIAUX UTILISÉS LORS DE LA FABRICATION. POUR ÉLIMINER L'ODEUR, CHAUFFEZ LE FOUR VIDE À LA TEMPÉRATURE MAXIMALE EN GARDANT LA PORTE FERMÉE. SI POSSIBLE, AÉREZ LA PIÈCE OÙ LE FOUR EST EN MARCHÉ.

LA PLAQUE RÉFRACTAIRE PEUT AVOIR ABSORBÉ DE L'HUMIDITÉ PENDANT LE TRANSPORT. CHAUFFER LE FOUR PERMET ÉGALEMENT D'ÉLIMINER CETTE HUMIDITÉ ET DE GARANTIR UNE CUISSON OPTIMALE.

INSTALLATION

Étape 1:

Sortez votre four URBE de son emballage.



Étape 2:

Trouvez une surface propre, plate et stable pour votre four URBE.

Libérez l'espace avant de mettre votre four en place. Retirez tous les objets et matériaux inflammables, y compris les nappes.

Pensez à la ventilation pour choisir un endroit adapté à votre four. Les températures de cuisson très élevées peuvent parfois brûler les aliments, ce qui peut produire de la fumée.



Étape 3:

Dérivez le cordon d'alimentation. Assurez-vous que le bouton central est en position zéro avant de connecter l'URBE à une prise de courant. Ce four est conçu pour être utilisé avec des prises de 230 V uniquement.

Attention : le four URBE est fourni avec un cordon d'alimentation court pour réduire le risque qu'il ne tombe du comptoir par traction du fil. Si vous utilisez une rallonge électrique, assurez-vous que sa puissance nominale est au moins aussi élevée que celle de l'appareil (3100 W). Acheminez la rallonge pour qu'on ne puisse pas tirer ou trébucher dessus afin de minimiser le risque de chute du four.



Étape 4:

Assurez-vous que le câble ne passe pas sous le four ou ne pend pas d'un comptoir ou d'une table où des personnes pourraient tirer ou trébucher dessus.

Attention pour versions sans fiche: le four doit être connecté au réseau électrique via un disjoncteur multipolaire avec une distance d'ouverture des contacts d'au moins 3 mm, en veillant à ce que le conducteur de mise à la terre ne soit pas interrompu.

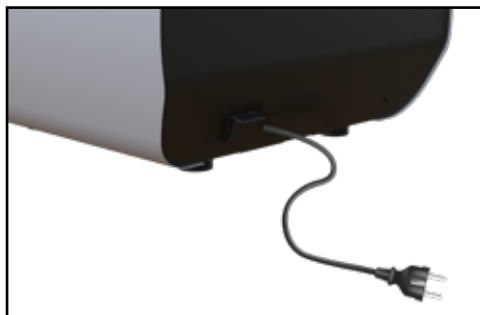

Étape 5:

Retirez la brique réfractaire de son emballage et faites-la glisser dans le four URBE.

Attention : lors du positionnement de la brique réfractaire, vérifiez que les résistances sont correctement positionnées dans leurs emplacements.

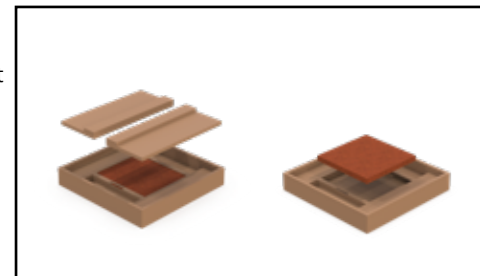

Étape 6:

Assurez-vous qu'il y a de l'espace autour du produit pour permettre un fonctionnement en toute sécurité. La zone au-dessus du four doit être généralement dégagée. Ne le placez pas dans un espace clos.

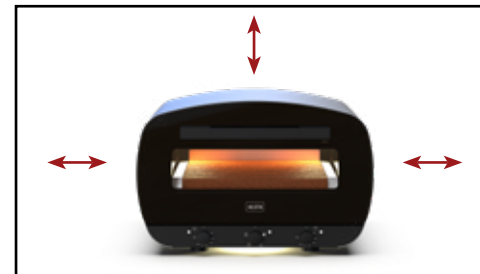

Étape 7:

Pour permettre à la porte du four de s'ouvrir complètement, positionnez-le de sorte que l'avant du four soit près du bord de votre surface.



Étape 8:

Vérifiez que les 2 boutons de contrôle de la température sont en position zéro. Allumez le four en tournant le bouton central. Vous remarquerez que les lumières s'allumeront. Le four passera en mode veille.



Étape 9:

Sélectionnez le mode de cuisson à l'aide du bouton central. Réglez ensuite les températures à l'aide des 2 boutons latéraux.

Voir la page suivante...

FONCTIONS DES MOIETTES



Bouton de réglage de la température du sol

Bouton de sélection de puissance et de fonction

Bouton de réglage de la température supérieur



C E A



G H A I L B



F A D



A >> POSITION ZÉRO - ARRÊT

B >> LED ON/OFF FOUR URBE

C >> ZONE AU SOL LED ON/OFF

D >> ZONE SUPÉRIEURE LED ON/OFF

E >> SYMBOLE DE SURFACE AU SOL

F >> SYMBOLE DE LA ZONE SUPÉRIEURE



G >> FONCTION STATIQUE

H >> FONCTION GRIL

I >> FONCTION SOL UNIQUEMENT

L >> FONCTION PIZZA

Le bouton de réglage du four URBE est de type analogique, par conséquent, il peut y avoir une différence entre la température indiquée et la température réelle.

CULOTTAGE

Avant votre première cuisson, faites chauffer le four pendant 35 minutes pour le culotter. Pour chauffer votre four:

- tournez le bouton central sur la fonction Pizza,
- tournez les deux boutons de réglage de la température (sol et dessus) sur 400.

Le four commence à chauffer immédiatement.

Gardez la porte fermée pendant la phase de chauffage.



MISE HORS TENSION

To turn off the oven, use the central knob and turn it to the zero position. Le four passera en mode veille.

ATTENTION : Avant de débrancher, laissez refroidir le four en mode veille jusqu'à ce que le ventilateur de refroidissement s'arrête.

Avant de déplacer le four, laissez-le refroidir pendant 90 minutes.

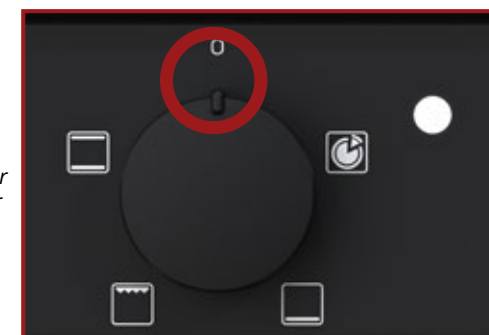

PORTE DU FOUR

Dépose de la porte panoramique « FULL GLASS »

AVERTISSEMENT - Assurez-vous que:

- Le four est froid et hors tension avant d'enlever la porte sinon vous pouvez vous électrocuter ou vous brûler. Le non-respect de ces consignes peut entraîner une électrocution ou des brûlures.
- La porte du four est lourde et fragile. Utilisez vos deux mains pour enlever la porte du four. Le devant est en verre. Manipulez-la avec soin pour ne pas la briser.
- Ne saisissez que les côtés de la porte du four. Ne saisissez pas la poignée car elle pourrait glisser et provoquer des dégâts ou vous blesser.
- Si vous ne tenez pas la porte du four de façon sûre et correctement, cela pourrait provoquer des dégâts ou blesser des gens.

Retirez la porte du four

La porte du four peut être retirée rapidement et facilement.

Pour cela, suivre les indications suivantes :

- Ouvrez la porte complètement.
- Soulevez les deux leviers indiqués ci-dessous.
- Fermez la porte dès le premier arrêt (causé par les leviers soulevés).
- Soulevez la porte vers le haut et vers l'extérieur pour la retirer des ferrures.

Pour la remise en place, remettre la porte, les charnières dans les ferrures et abaisser les deux leviers.

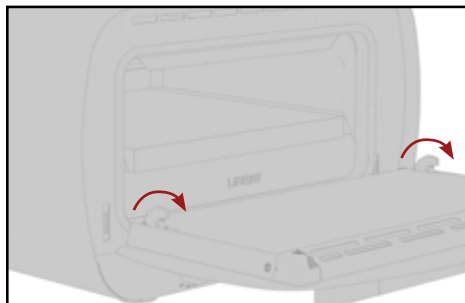
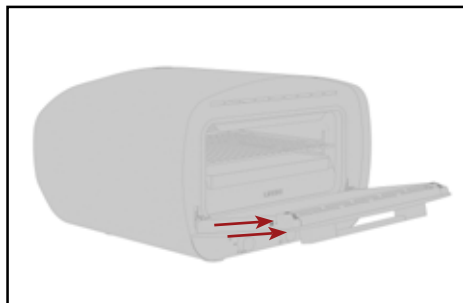

Comment démonter les vitres internes de la porte panoramique « FULL GLASS »

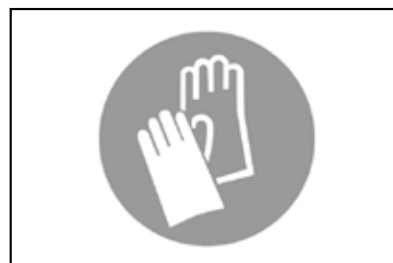

Étape 1:

Mettre des gants de protection.

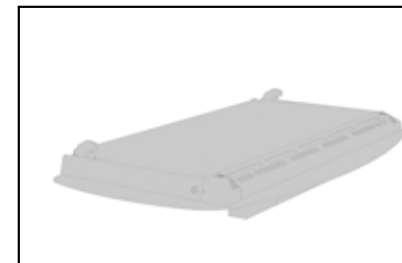

Étape 2:

Placer la porte sur un plan horizontal ; mettre une toile douce dessous pour éviter que la partie esthétique ne se raye.

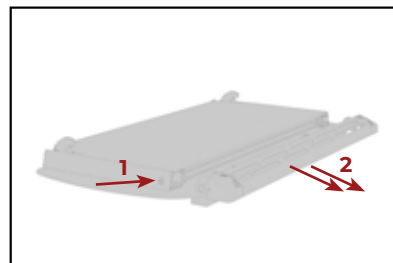

Étape 3:

Retirer les deux capuchons latéraux en enlevant la bande supérieure.

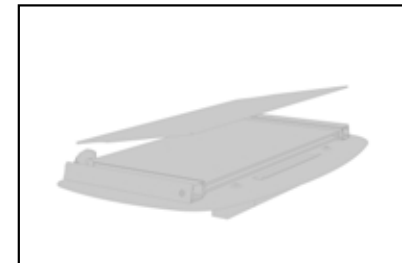

Étape 4:

Faire glisser la vitre interne vers l'extérieur comme indiqué ci-dessous. Extraire la deuxième et troisième vitre (panneaux intermédiaires) pour le nettoyage.

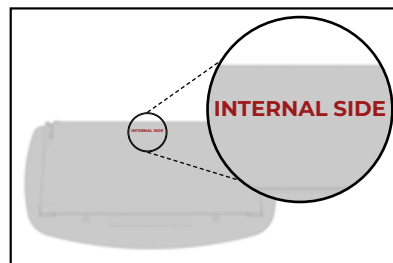

Étape 5:

Pour remettre en place les verres intermédiaires après le nettoyage, procéder à l'inverse et vérifier que la mention INTERNAL SIDE est orientée de façon à être lisible correctement.

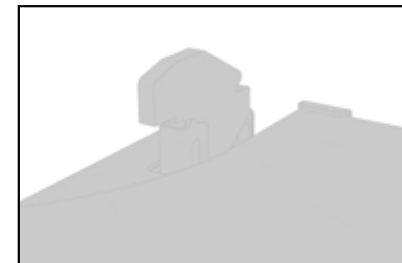

Étape 6:

Positionner la vitre interne entre les deux montants et remettre en place la bande supérieure.

REMARQUE: un certain jeu entre les vitres intermédiaires et les supports latéraux est normal car il sert à compenser les dilatations thermiques des vitres.

POUR REMPLACER UNE AMPOULE

AVERTISSEMENT - Assurez-vous que:

- Le four et que les lumières sont froides et que le four est bien éteint avant de remplacer les ampoules. Le non-respect de ces consignes peut entraîner une électrocution ou des brûlures.
- Les caches doivent être remis en place lorsque vous utilisez le four.
- Les caches servent à protéger l'ampoule pour qu'elle ne se casse pas.
- Les caches sont en verre. Manipulez-les avec précaution pour éviter de les casser. Les verres cassés peuvent blesser.

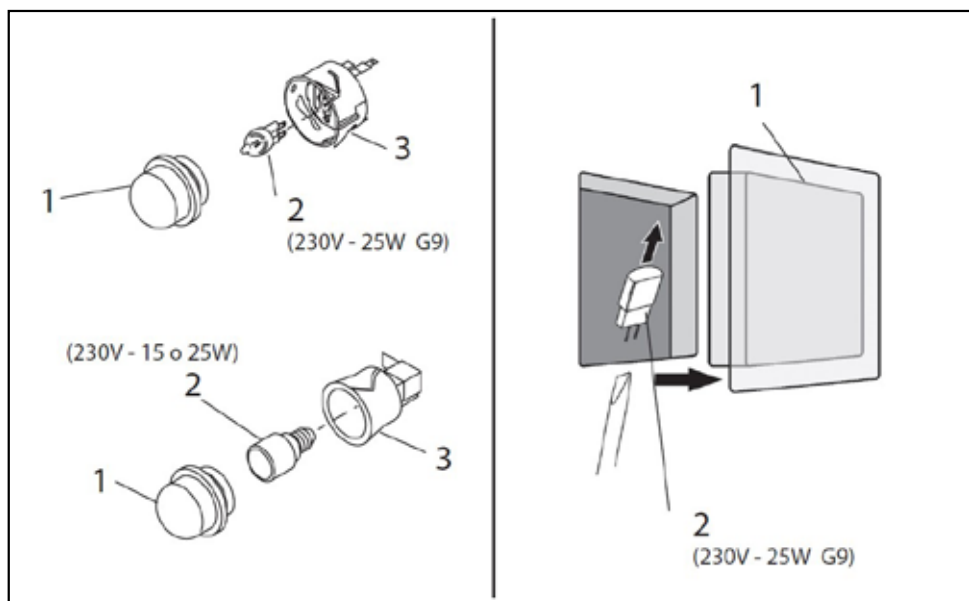

1. Coupez l'alimentation à la source principale (fusible ou disjoncteur).
2. Retirez le cache (1).
3. Enlevez l'ampoule (2) de sa douille (3).
4. Remplacez l'ampoule (2) avec une nouvelle. Evitez de toucher l'ampoule avec vos doigts, car la graisse des mains peut endommager l'ampoule lorsqu'elle devient chaude.
5. Employez un avec les mêmes Volt et Watt (voir Fig. 11).
6. Vissez le couvercle (1).
7. Rebranchez l'alimentation principale à la source principale (fusible ou disjoncteur).

CONSERVATION ET ENTRETIEN

Stockage

- Vous pouvez utiliser le four URBE en extérieur. Rangez-le en intérieur et au sec lorsque vous ne vous en servez pas.
- Rangez uniquement la pierre de cuisson à l'intérieur du four — ne rangez pas de nourriture ou d'autres objets dans la cavité du four.
- Ne vous appuyez pas sur votre four URBE et ne posez rien dessus. Cela pourrait endommager votre four.

Brique Réfractaire - Pierre de cuisson

1. N'utilisez PAS la pierre de cuisson sur une flamme nue.
2. Évitez les changements de température extrêmes sur la pierre. Ne mettez PAS d'aliments congelés sur la pierre si vous utilisez des températures supérieures à 200 °C.
3. La pierre est fragile et peut se casser en cas de chute ou de choc.
4. Le pierre est très chaude pendant l'utilisation et reste chaude longtemps après.
5. Ne refroidissez PAS la pierre avec de l'eau et ne l'utilisez pas lorsqu'elle est humide.
6. Pour nettoyer les traces d'aliments brûlés, attendez que la pierre soit froide, utilisez vos deux mains pour la retirer délicatement du four, retournez-la et remettez-la à l'intérieur en la faisant glisser doucement. Les débris sur le dessous de la pierre disparaîtront en brûlant la prochaine fois que vous utiliserez votre four URBE.
7. Si votre pierre se brise : éteignez votre four, laissez-le refroidir et débranchez-le avant de retirer la pierre de cuisson cassée. Si votre four URBE est sous garantie, contactez notre équipe d'assistance pour commander un remplacement.

Intérieur et extérieur du four

Votre four URBE ne devrait pas nécessiter de nettoyage intérieur. Tout résidu alimentaire devrait disparaître en brûlant lors de son utilisation. Vous pouvez utiliser une brosse métallique pour enlever tout excès de débris sur la pierre.

N'utilisez pas de nettoyeurs pour four ou de tampons à récurer métalliques pour nettoyer votre four à pizza URBE sous peine de l'endommager.

Pour nettoyer l'extérieur de votre four à pizza, attendez qu'il soit froid, débranchez-le et utilisez un chiffon légèrement humide pour l'essuyer. Séchez-le avec une serviette propre tout de suite après.

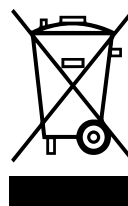

ÉLIMINATION DES ÉQUIPEMENTS USAGÉS

À la fin de la période d'utilisation, il est interdit de jeter ces appareils électroménagers avec les déchets municipaux normaux ; ils doivent plutôt être déposés au point de collecte et de recyclage des équipements électriques et électroniques ; comme indiqué par le symbole dans le manuel d'instructions ou sur l'emballage. **Les informations relatives aux points d'élimination des appareils inutilisables vous seront fournies par les autorités territoriales compétentes.**

ENTREZ EN ALFA

Enregistrez votre achat

Si vous êtes ici, c'est que vous avez acheté un produit Alfa, ce dont nous vous remercions. En vous offrant l'un de nos produits, vous faites le choix d'amener les saveurs de la cuisine à la flamme dans la vie de tout un chacun.

Enregistrez votre achat et téléchargez une série de conseils incontournables pour profiter au maximum de votre four.

Étape 1

12345678901234



**Identifiez
le numéro de série**

Étape 2



Scannez le code QR
ou cliquez sur le lien
ci-dessous

Étape 3



**Saisissez
vos données**



ENREGISTREZ VOTRE ACHAT
www.alfaforni.com/registration.php

MANUEL D'INSTRUCTION

Téléchargez le manuel d'utilisation complet



Alfa Forni participates in the SAVE THE PLANET initiative; that's why the manual has been printed only in English. To download the other languages, scan the QR code or click the link below.



Alfa Forni partecipa all'iniziativa SAVE THE PLANET, per questo il manuale è stato stampato esclusivamente in lingua inglese. Per scaricare le altre lingue scansionare il QRcode oppure digita il link qui sotto.



Alfa Forni nimmt an der SAVE THE PLANET-Initiative teil. Die gedruckte Anleitung ist deswegen nur auf Englisch verfügbar. Um die anderen Sprachen herunterzuladen, scannen Sie den QR-Code oder geben Sie den Link hier unten ein.



Alfa Forni participe à l'initiative SAUVER LA PLANÈTE et pour cela le manuel à été imprimé seulement en anglais. Pour télécharger les autres langues, flashez le code QR ou cliquez sur ce lien.



Alfa Forni participa en la iniciativa SALVAR EL PLANETA, por eso el manual fue publicado solo en inglés. Para descargar los otros idiomas escanea el código QR o haz clic aquí.



TÉLÉCHARGER LE MANUEL D'UTILISATION
www.alfaforni.com/user-manual-urbe.php

URBE